

 **Funci3n/** Cartel de informaci3n grande para la zona Agility.

- Materiales/**
- Tableros de polietileno de alta densidad bicolor con texto y dibujos grabados en relieve, libre de mantenimiento y antigraffiti.
 - Incluye normas b3sicas de uso, croquis explicativo de clasificaci3n de perros por tallas y plano de recorrido Agility en vinilo para exteriores con los art3culos Agility espec3ficos incluidos en la zona.
 - Partes met3licas en acero galvanizado en caliente.
 - Torniller3a de acero inoxidable.



Function/ Large information sign for Agility area.

- Materials/**
- Two-coloured, anti-graffiti, maintenance-free HDPE.
 - Includes basic rules of use, explanatory sketches of dogs classification by size and an outdoor vinyl film of the course map including the Agility equipments of the area.
 - Hot-dip galvanized steel parts.
 - Stainless Steel screws.



Fonction/ Grand panneau d'information zone Agility.

- Mat3riaux/**
- Panneaux de poly3thyl3ne haute densit3 bicolores, avec dessins grav3s en relief antigraffiti et sans entretien.
 - Inclut les normes d'utilisation, un croquis explicatif du classement des chiens selon leur taille et un plan sur film vinyle d'ext3rieur incluant les diff3rents 3quipements Agility du circuit.
 - Pi3ces m3talliques en acier galvanis3 3 chaud.
 - Visserie en acier inoxydable

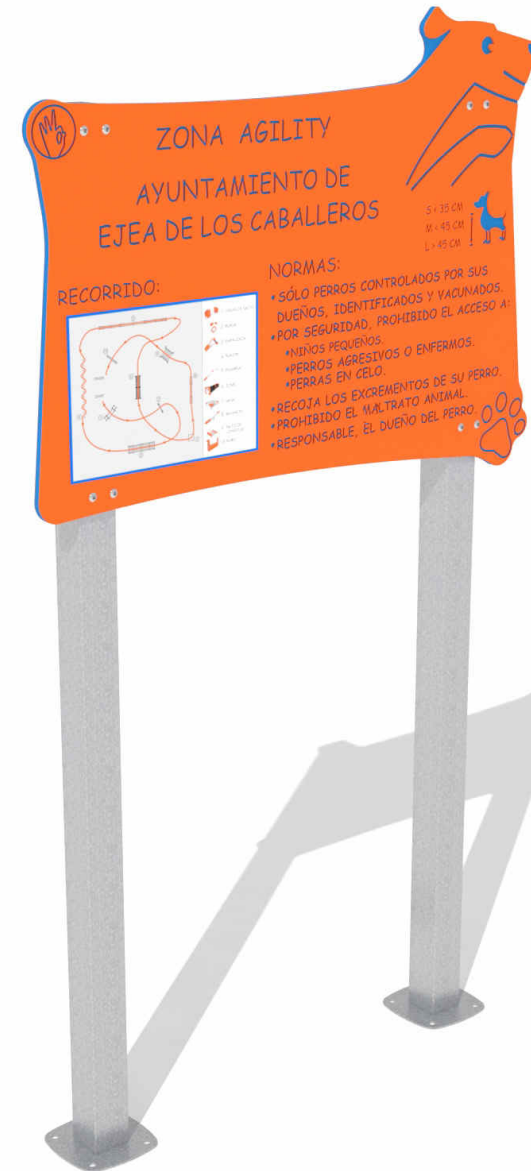
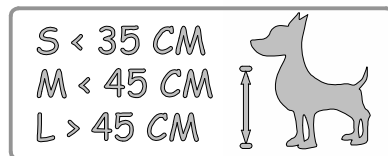

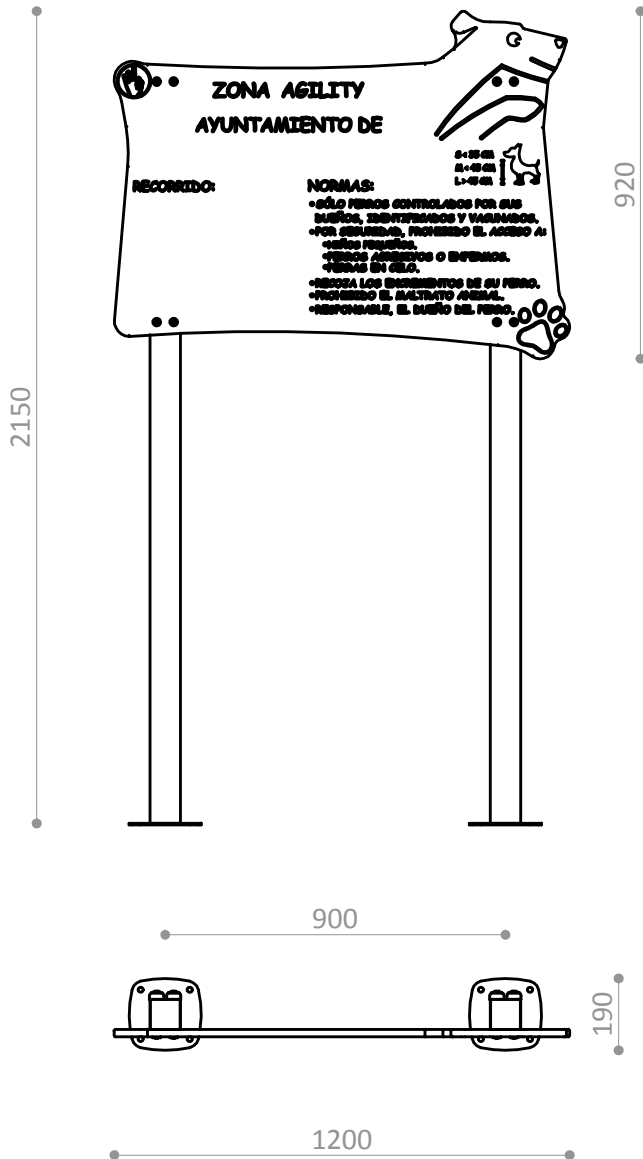

PIEZA MAS GRANDE
 BIGGEST PART
 LA PLUS GRANDE PIECE
 R9002

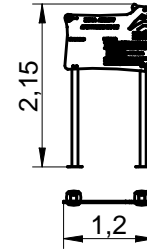

PIEZA MAS PESADA
 HEAVIEST PART
 LA PIECE LA PLUS LOURDE
 R9002 39 Kg.

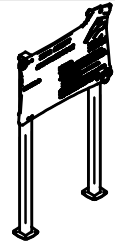

R9002A

Suelo de hormigón
 Concrete ground
 Fixation sur béton

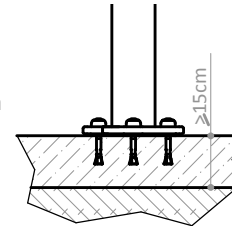

x8

R9002E

Otros suelos
 Other grounds
 Autres sols
 Sonstiger Untergrund

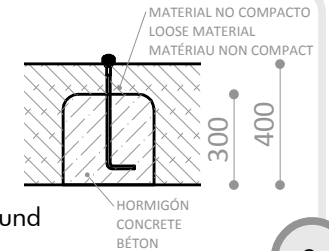

x8

Disponibilidad de repuestos durante 10 años.
 Spare parts available for 10 years.
 Disponibilité de pièces de rechange pendant 10 ans.
 10 Jahre Ersatzteilverfügbarkeit

Industrias Agapito se reserva el derecho a modificar sin previo aviso los elementos descritos en este documento.
 Industrias Agapito reserves the right to change the items described in this document without prior notice.
 Industrias Agapito se réserve le droit de modifier à tout moment et sans préavis les éléments décrits dans le présent document.
 Industrias Agapito behält sich das Recht vor, die in diesem Dokument beschriebenen Elemente ohne vorherige Ankündigung zu verändern.



- NORMAS:**
- SÓLO PERROS CONTROLADOS POR SUS DUEÑOS, IDENTIFICADOS Y VACUNADOS
 - POR SEGURIDAD, PROHIBIDO EL ACCESO A:
 - NIÑOS PEQUEÑOS
 - PERROS AGRESIVOS O ENFERMOS
 - PERRAS EN CELO
 - RECOJA LOS EXCREMENTOS DE SU PERRO
 - PROHIBIDO EL MALTRATO ANIMAL
 - RESPONSABLE, EL DUEÑO DEL PERRO